

### DESCRIPCIÓN

El Crux 3 es un mini-rack mural. Para sacarle el mayor provecho de estos racks se pueden completar con accesorios de barpa que se adquieren por separado. Perfecto para redes muy pequeñas.

### ESTÁNDARES APLICABLES

- ANSI/EIA RS-310-D; • IEC 60297-2;
- DIN 41494 Parte 1 and 7.



### ESPECIFICACIONES

Material	Acero laminado en frío SPCC; Perfiles: 1.2mm; Otros 1.0mm
Capacidad de Carga (kg)	30
Color	Negro (RAL9004)
Conexión Puesta a Tierra	Sí
Familia de Productos	Serie Crux

### PRESTACIONES

Se suministra montado
Entradas de cables en el panel superior e inferior
Se puede modificar el lado de apertura de la puerta. El ángulo de apertura de la Puerta es de 180°. Puerta de cristal.
Glass front door
Panel para instalación mural, facilita la instalación. Fijado desde el interior con tornillos. Evita caídas o robos
Instalación estándar 10" con ventilación preinstalada

### INFORMACIÓN LOGÍSTICA

Producto			Paquete				
Código	U	Ancho (mm)	Fondo (mm)	Altura (mm)	Dimensiones (mm)	Peso (kg)	EAN
82361080000	8	300	236,4	441	300x300x411	8.5	5608445014122

## DIBUJO TÉCNICO (mm)

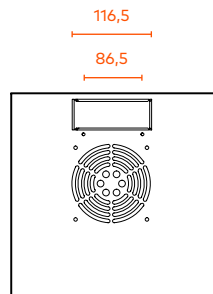
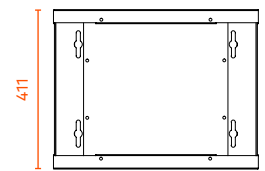
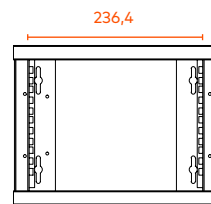
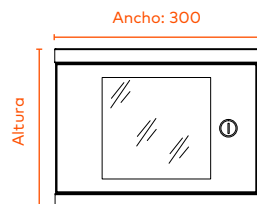
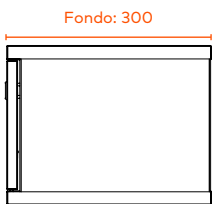
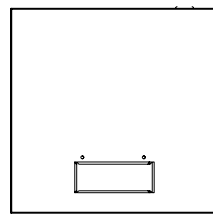
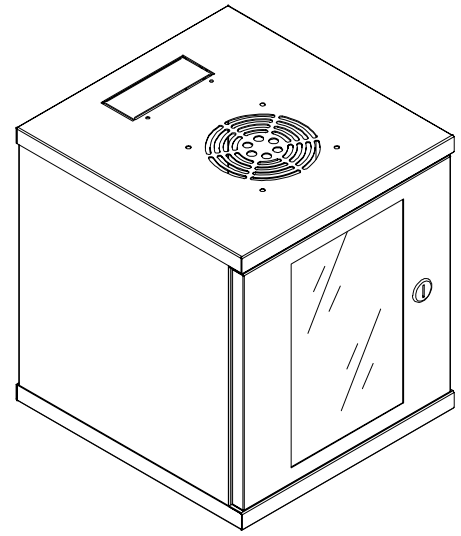

## EMBALAJE

Estas imágenes son meramente ilustrativas. Queremos que vea la importancia que le damos al embalaje. Siempre trabajamos con productos y materiales que son fáciles de usar.

