



INDUS
FICHA TÉCNICA
RACK MURAL

INDUS 19" RACK MURAL INTERIOR - IP55



DESCRIPCIÓN

La racks de la serie Indus de barpa ha sido diseñado para ambientes Industriales. Rack montado con protección IP55 que cumple con la norma EN60529.

CARACTERISTICAS

Puertas selladas con cerradura delantera y trasera con cierre de 2 puntos

Puerta abatible hasta 140°

Pintura Epoxy con RAL 7035 - gris claro

Estructura soldada

Posibilidad de instalarle ventiladores barpa

APLICACIONES

Fábricas, almacenes, donde hay condiciones ambientales duras, no apto para uso en el exterior o con lluvia directa

ESPECIFICADOS

Normas	SCPCC 3,0mm grosor; Componentes estructura superior - SPCC 1,2mm grosor
Capacidad de Carga Estática (kg)	100
Color	Gris claro (RAL7035)
Puesta a Tierra	Sí
Índice de Protección	IP55
IK	10

RECOMENDACIONES

No altere la construcción o el diseño del rack

Distribuya el peso uniformemente

No dañar mecánicamente el rack

No instalar en el exterior

No lo instale próximo a locales con peligro de explosión

No sobrecargar

INDUS 19" RACK MURAL INTERIOR - IP55



CONSTRUCCIÓN ROBUSTA

barpa tienen una construcción robusta y soldada. Procesos de alta calidad y las tecnologías más novedosas aseguran un aspecto perfecto del rack.



APERTURA FLEXIBLE DE PUERTAS

El sistema de bisagras permite una apertura de las puertas de 140°.



MANILLAS

Fabricamos las manillas para que sean fáciles de utilizar y seguras.



PUERTA ESTANCA

Con la puerta estanca se evita la entrada del polvo y gotas de agua.

INDUS 19" RACK MURAL INTERIOR - IP55



CAPACIDAD DE CARGA

Un capacidad de carga de 100kg proporciona un uso sin preocupaciones por el peso.



VISTA SUPERIOR

Se pueden instalar ventiladores en la parte superior del armario.



PUESTA A TIERRA

El rack viene preparado para su puesta a tierra.



PERFILES VERTICALES AJUSTABLES

Los perfiles 19" pueden ser ajustados en profundidad. Esto simplifica el montaje de equipos y la configuración de los enlaces.

INDUS 19" RACK MURAL INTERIOR - IP55



AGUJEROS PARA CONDENSACIÓN

Se incluyen 4 agujeros en el fondo del rack para evacuación del agua en caso de condensación en el interior.

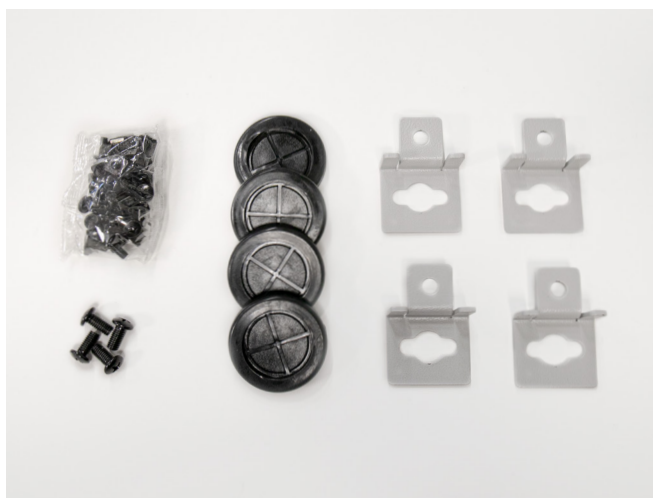

ACCESORIOS

Accesorios incluidos.

ACESSÓRIOS INCLUÍDOS

10 tuercas (20un para 18U)

10 tornillos(20un para 18U)

4 Anillas ciegas con apertura en cruz

4 piezas para el montaje del rack a la pared

DIBUJO TÉCNICO (mm)

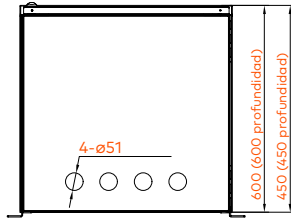

Fondo

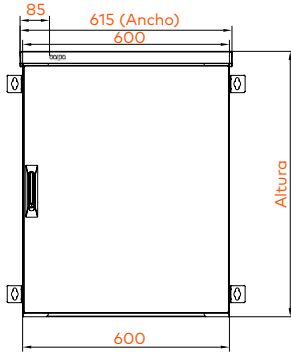

Frente

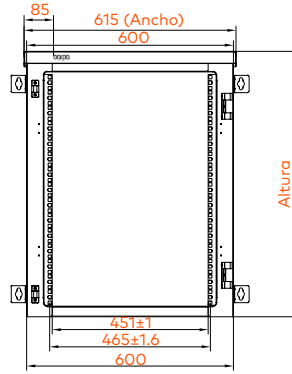

Frente (sin la puerta principal)

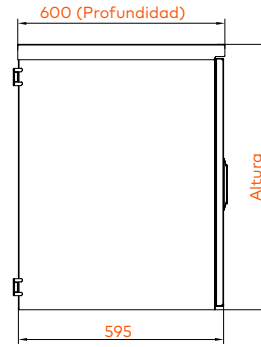

Lado

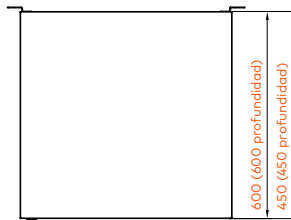

Superior

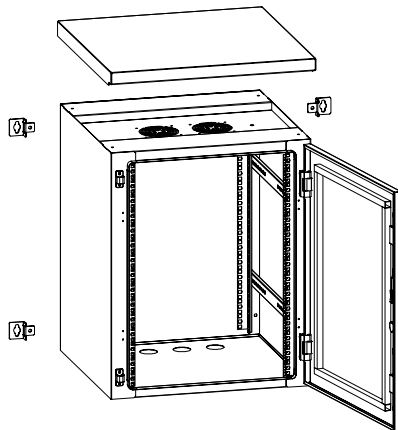

EMBALAJE

Estas imágenes son meramente ilustrativas. Queremos que vea la importancia que le damos al embalaje. Siempre trabajamos con productos y materiales que son fáciles de usar.



INFORMACIÓN LOGÍSTICA

Código	U	Ancho (mm)	Profundidad (mm)	Altura Montado (mm)	Peso (kg)	EAN
82323120604	12	600	450	635	31,5	5608445032478
82323120606	12	600	600	635	37,0	5608445032485
82323180604	18	600	450	902	37,5	5608445032492
82323180606	18	600	600	902	45,0	5608445032508